

Gumiprofilok



Ékszíj És Gumiáru Üzletház

Szuperszija Ipari és Kereskedelmi Kft

cím: 1214 Budapest (Csepel), Rákóczi F. u. 257A.

tel/fax: (06-1) - 276-2477

e-mail cím: szuperszija@szuperszija.hu

www.szuperszija.hu

Nyitvatartás : hétfőtől - péntekig

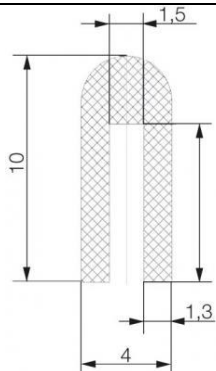

Élvédő profil 1413

Anyag: EPDM
Keménység: 60 ShA
Sűrűség: 1,3 g/cm³
Szín: fekete
Tekerccsméret: 100 m
Cikkszám: 504-164210

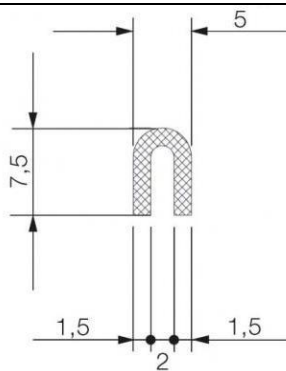

Élvédő profil 1415

Anyag: EPDM
Keménység: 60 ShA
Sűrűség: 1,3 g/cm³
Szín: fekete
Tekerccsméret: 100 m
Cikkszám: 504-193442

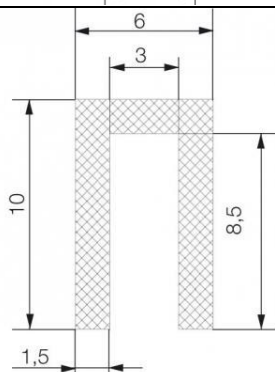

Élvédő profil 1416

Anyag: EPDM
Keménység: 60 ShA
Sűrűség: 1,3 g/cm³
Szín: fekete
Tekerccsméret: 100 m
Cikkszám: 504-142714

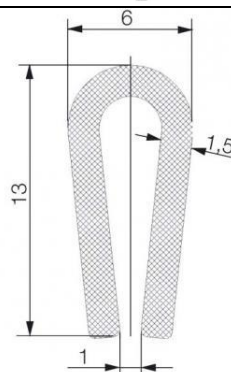

Élvédő profil 1417

Anyag: EPDM
Keménység: 60 ShA
Sűrűség: 1,3 g/cm³
Szín: fekete
Tekerccsméret: 100 m
Cikkszám: 504-156756

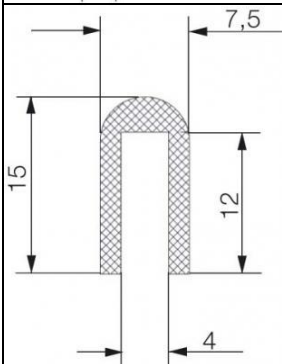

Élvédő profil 1420

Anyag: EPDM
Keménység: 60 ShA
Sűrűség: 1,3 g/cm³
Szín: fekete
Tekerccsméret: 100 m
Cikkszám: 504-191021

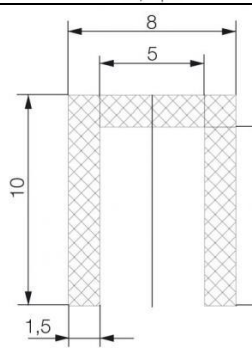

Élvédő profil 1422

Anyag: EPDM
Keménység: 60 ShA
Sűrűség: 1,3 g/cm³
Szín: fekete
Tekerccsméret: 100 m
Cikkszám: 504-136112

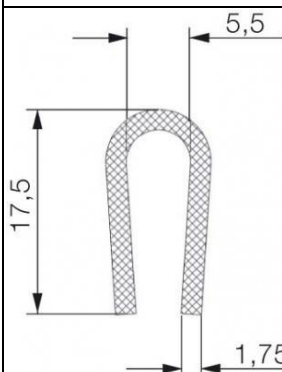

Élvédő profil 1424

Anyag: EPDM
Keménység: 60 ShA
Sűrűség: 1,3 g/cm³
Szín: fekete
Tekerccsméret: 100 m
Cikkszám: 504-154125

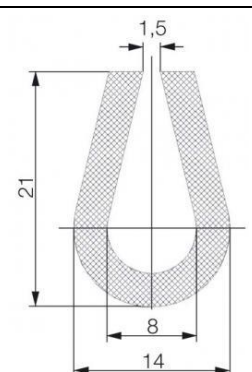

Élvédő profil 1425

Anyag: EPDM
Keménység: 60 ShA
Sűrűség: 1,3 g/cm³
Szín: fekete
Tekerccsméret: 100 m
Cikkszám: 504-146399

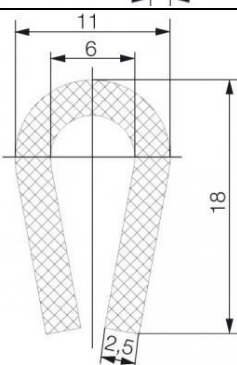

Élvédő profil 1427

Anyag: EPDM
Keménység: 60 ShA
Sűrűség: 1,3 g/cm³
Szín: fekete
Tekerccsméret: 100 m
Cikkszám: 504-187687

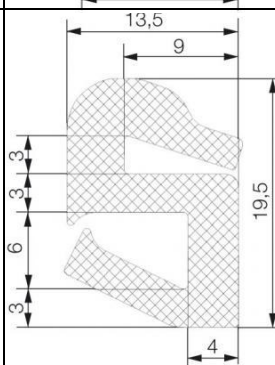

Tömítő profil 2015

Anyag: EPDM
Keménység: 60 ShA
Sűrűség: 1,3 g/cm³
Szín: fekete
Tekerccsméret: 100 m
Cikkszám: 504-111278

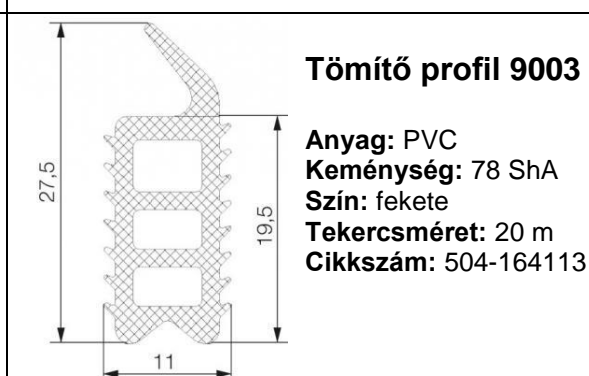
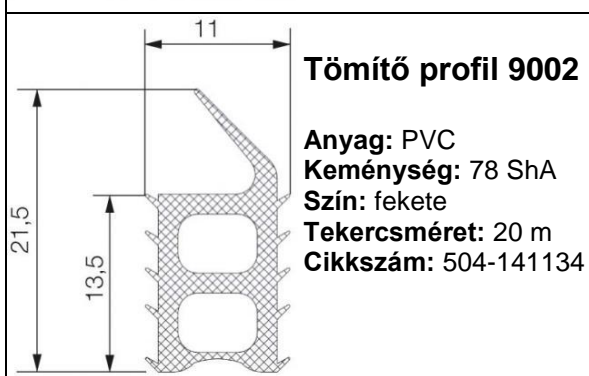
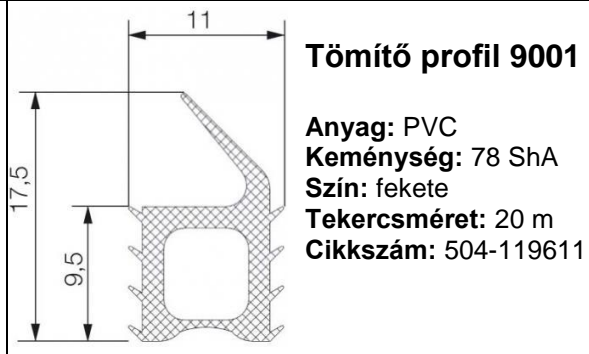
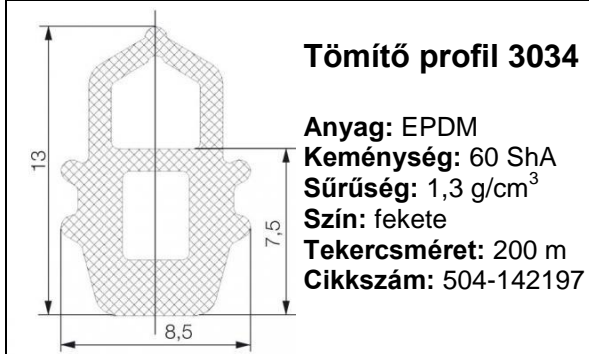
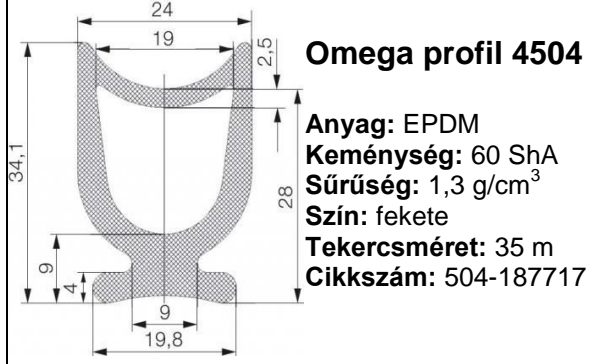
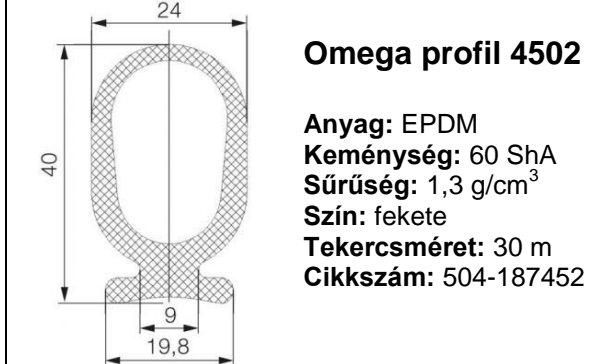
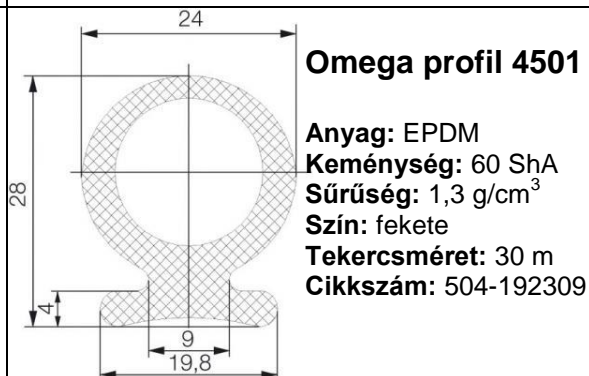
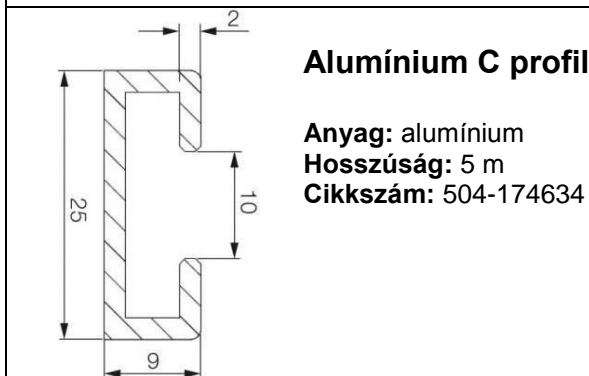
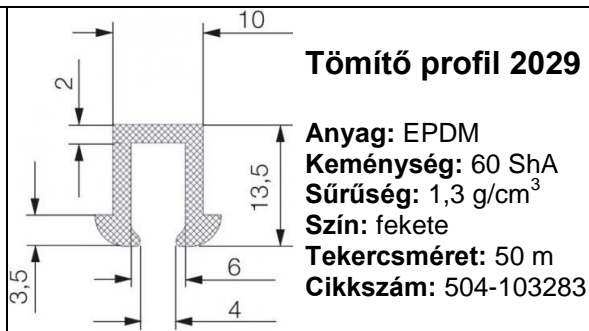
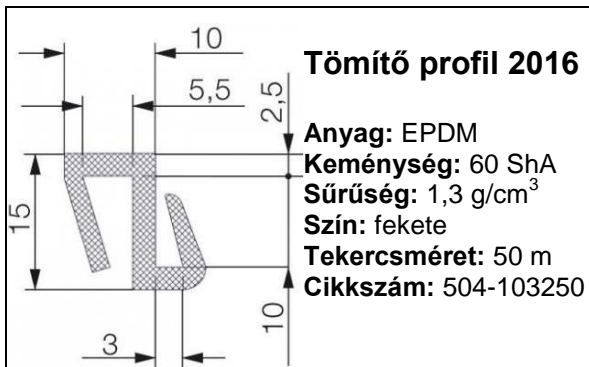

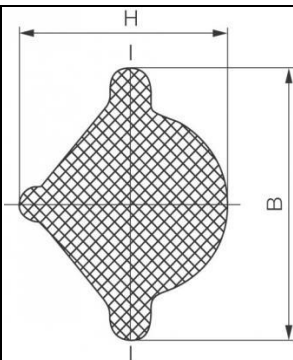

Feszítő profil

Anyag: EPDM
Keménység: 80±5 ShA
Tekerésméret: 100 m
Cikkszám: 504-102112
 (B=6 mm, H=7 mm)
Cikkszám: 504-177805
 (B=7,5 mm H=9,5 mm)

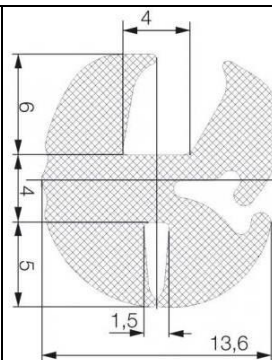

Szélvédő keret 5004

Anyag: EPDM
Keménység: 65±5 ShA
Sűrűség: 1,3 g/cm³
Szín: fekete
Tekerésméret: 25 m
Cikkszám: 504-179071

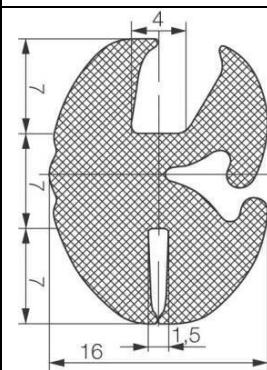

Szélvédő keret 5006

Anyag: EPDM
Keménység: 65±5 ShA
Sűrűség: 1,3 g/cm³
Szín: fekete
Tekerésméret: 20 m
Cikkszám: 504-199573

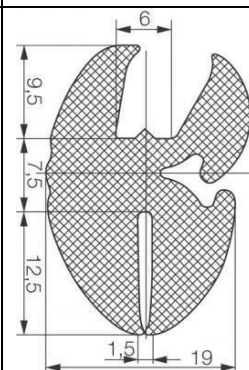

Szélvédő keret 5007

Anyag: EPDM
Keménység: 65±5 ShA
Sűrűség: 1,3 g/cm³
Szín: fekete
Tekerésméret: 15 m
Cikkszám: 504-110312

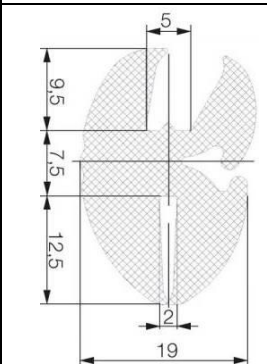

Szélvédő keret 5010

Anyag: EPDM
Keménység: 65±5 ShA
Sűrűség: 1,3 g/cm³
Szín: fekete
Tekerésméret: 15 m
Cikkszám: 504-135229

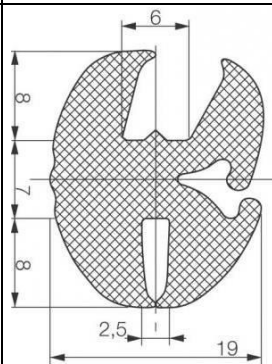

Szélvédő keret 5011

Anyag: EPDM
Keménység: 65±5 ShA
Sűrűség: 1,3 g/cm³
Szín: fekete
Tekerésméret: 20 m
Cikkszám: 504-146367

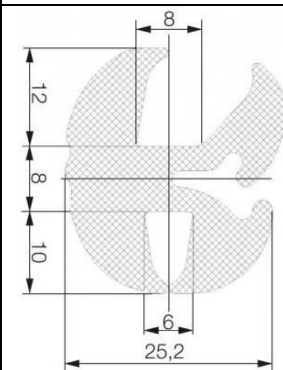

Szélvédő keret 5013

Anyag: EPDM
Keménység: 65±5 ShA
Sűrűség: 1,3 g/cm³
Szín: fekete
Tekerésméret: 25 m
Cikkszám: 504-151798

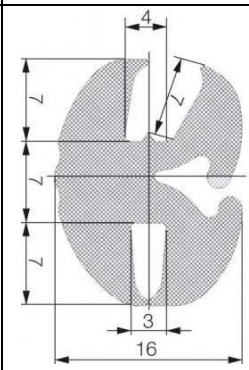

Szélvédő keret 5014

Anyag: EPDM
Keménység: 65±5 ShA
Sűrűség: 1,3 g/cm³
Szín: fekete
Tekerésméret: 20 m
Cikkszám: 504-101322

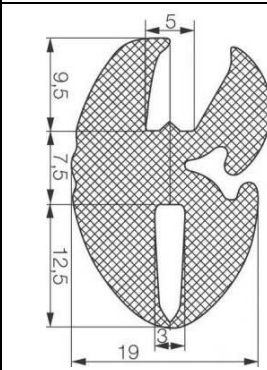

Szélvédő keret 5016

Anyag: EPDM
Keménység: 65±5 ShA
Sűrűség: 1,3 g/cm³
Szín: fekete
Tekerésméret: 15 m
Cikkszám: 504-136069

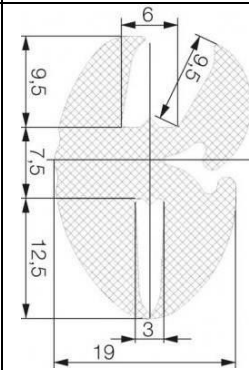

Szélvédő keret 5017

Anyag: EPDM
Keménység: 65±5 ShA
Sűrűség: 1,3 g/cm³
Szín: fekete
Tekerésméret: 15 m
Cikkszám: 504-101322

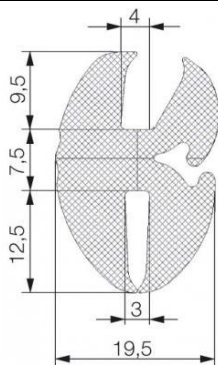

Szélvédő keret 5027

Anyag: EPDM
Keménység: 65±5 ShA
Sűrűség: 1,3 g/cm³
Szín: fekete
Tekercsméret: 15 m
Cikkszám: 504-157294

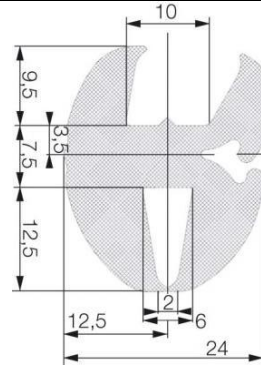

Szélvédő keret 5030

Anyag: EPDM
Keménység: 65±5 ShA
Sűrűség: 1,3 g/cm³
Szín: fekete
Tekercsméret: 15 m
Cikkszám: 504-111633

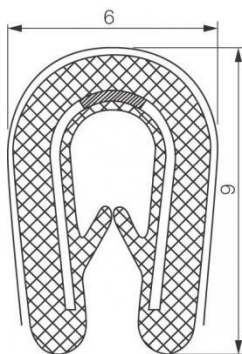

Élvédő profil 5901

Anyag: PVC fémbetéttel
Befogási tart.: 0,8-1 mm
Szín: fekete/szürke/fehér
Tekercsméret: 100 m
Cikkszám: 504-152386
Cikkszám: 504-129013
Cikkszám: 504-109548

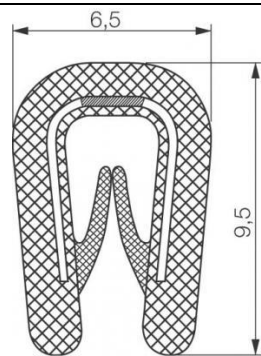

Élvédő profil 5902

Anyag: PVC fémbetéttel
Befogási tart.: 1-2 mm
Szín: fekete/fehér
Tekercsméret: 100 m
Cikkszám: 504-131098
Cikkszám: 504-193706

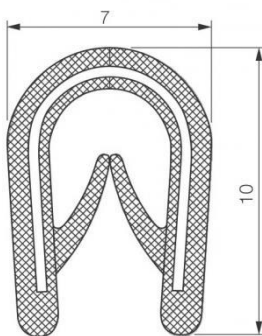

Élvédő profil 5903

Anyag: PVC fémbetéttel
Befogási tart.: 1-3 mm
Szín: fekete
Tekercsméret: 100 m
Cikkszám: 504-141744

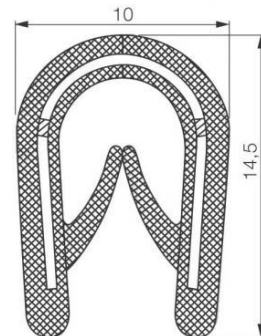

Élvédő profil 5904

Anyag: PVC fémbetéttel
Befogási tart.: 1-4 mm
Szín: fekete/s.szürke/v.szürke
Tekercsméret: 100 m
Cikkszám: 504-145078
Cikkszám: 504-136396
Cikkszám: 504-114107

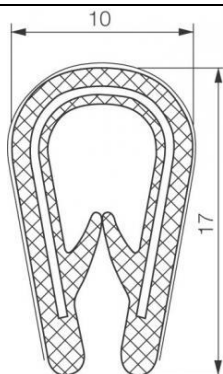

Élvédő profil 5906

Anyag: PVC fémbetéttel
Befogási tart.: 2-4 mm
Szín: fekete
Tekercsméret: 100 m
Cikkszám: 504-189684

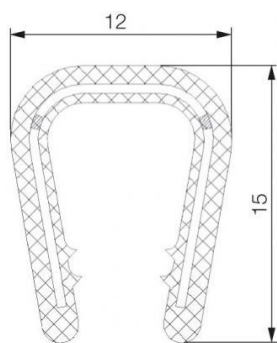

Élvédő profil 5907

Anyag: PVC fémbetéttel
Befogási tart.: 6-8 mm
Szín: fekete/v.szürke
Tekercsméret: 100 m
Cikkszám: 504-105343
Cikkszám: 504-179240

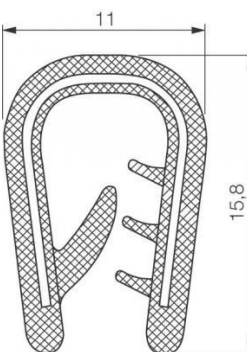

Élvédő profil 5909

Anyag: PVC fémbetéttel
Befogási tart.: 4-6 mm
Szín: fekete
Tekercsméret: 100 m
Cikkszám: 504-196308

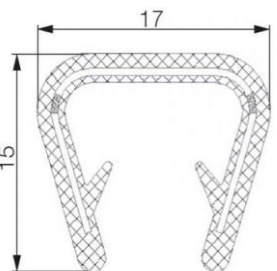

Élvédő profil 5910

Anyag: PVC fémbetéttel
Befogási tart.: 9-12 mm
Szín: fekete
Tekercsméret: 100 m
Cikkszám: 504-138856

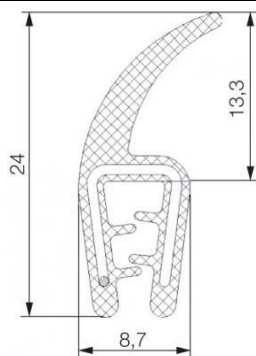

Kombinált profil 5602

Anyag: EPDM fémbetéttel
Keménység: 70±5 ShA
Tömítő rész: hab. EPDM
Sűrűség: 0,55 g/cm³
Befogási tart.: 0,5-2 mm
Tekerésméret: 50 m
Cikkszám: 504-157006

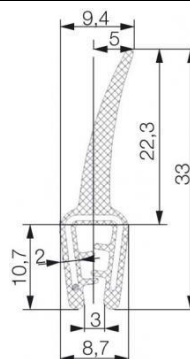

Kombinált profil 5603

Anyag: EPDM fémbetéttel
Keménység: 70±5 ShA
Tömítő rész: hab. EPDM
Sűrűség: 0,55 g/cm³
Befogási tart.: 1-2,5 mm
Tekerésméret: 50 m
Cikkszám: 504-109752

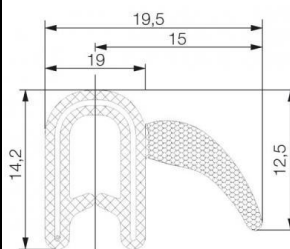

Kombinált profil 5701

Anyag: EPDM fémbetéttel
Keménység: 70±5 ShA
Tömítő rész: hab. EPDM
Sűrűség: 0,55 g/cm³
Befogási tart.: 1-2,5 mm
Tekerésméret: 50 m
Cikkszám: 504-162286

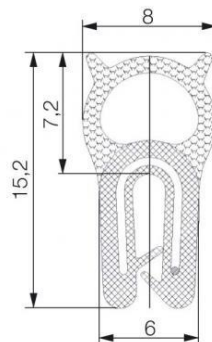

Kombinált profil 5703

Anyag: EPDM fémbetéttel
Keménység: 70±5 ShA
Tömítő rész: hab. EPDM
Sűrűség: 0,55 g/cm³
Befogási tart.: 0,5-1,5 mm
Tekerésméret: 100 m
Cikkszám: 504-120282

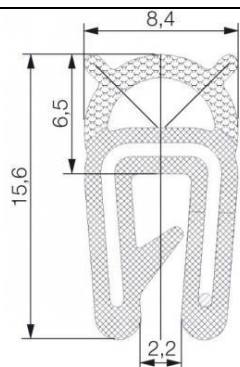

Kombinált profil 5704

Anyag: EPDM fémbetéttel
Keménység: 70±5 ShA
Tömítő rész: hab. EPDM
Sűrűség: 0,55 g/cm³
Befogási tart.: 1-2 mm
Tekerésméret: 50 m
Cikkszám: 504-108905

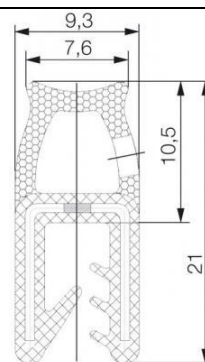

Kombinált profil 5705

Anyag: EPDM fémbetéttel
Keménység: 70±5 ShA
Tömítő rész: hab. EPDM
Sűrűség: 0,55 g/cm³
Befogási tart.: 1-3 mm
Tekerésméret: 50 m
Cikkszám: 504-179490

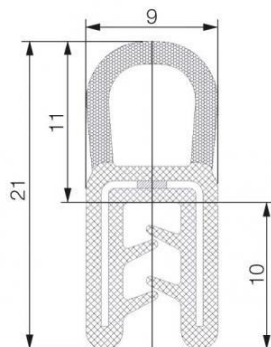

Kombinált profil 5707

Anyag: EPDM fémbetéttel
Keménység: 70±5 ShA
Tömítő rész: hab. EPDM
Sűrűség: 0,55 g/cm³
Befogási tart.: 1-2,5 mm
Tekerésméret: 100 m
Cikkszám: 504-112612

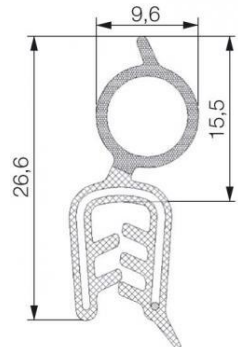

Kombinált profil 5711

Anyag: EPDM fémbetéttel
Keménység: 70±5 ShA
Tömítő rész: hab. EPDM
Sűrűség: 0,55 g/cm³
Befogási tart.: 1-2 mm
Tekerésméret: 50 m
Cikkszám: 504-169444

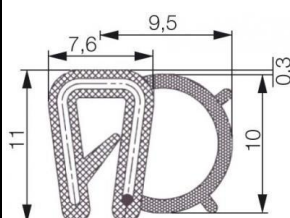

Kombinált profil 5715

Anyag: EPDM fémbetéttel
Keménység: 70±5 ShA
Tömítő rész: hab. EPDM
Sűrűség: 0,55 g/cm³
Befogási tart.: 1-2,5 mm
Tekerésméret: 50 m
Cikkszám: 504-103106

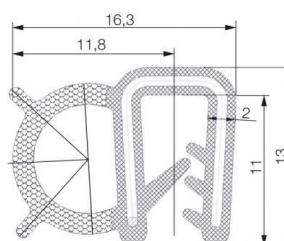

Kombinált profil 5718

Anyag: EPDM fémbetéttel
Keménység: 70±5 ShA
Tömítő rész: hab. EPDM
Sűrűség: 0,55 g/cm³
Befogási tart.: 1-2,5 mm
Tekerésméret: 50 m
Cikkszám: 504-101489

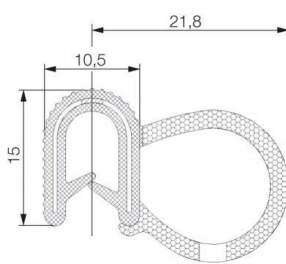

Kombinált profil 5725

Anyag: EPDM fémbetéttel
Keménység: 70±5 ShA
Tömítő rész: hab. EPDM
Sűrűség: 0,55 g/cm³
Befogási tart.: 2-4 mm
Tekerésméret: 50 m
Cikkszám: 504-122418

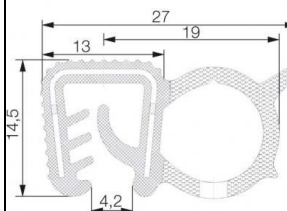

Kombinált profil 5728

Anyag: EPDM fémbetéttel
Keménység: 70±5 ShA
Tömítő rész: hab. EPDM
Sűrűség: 0,55 g/cm³
Befogási tart.: 2-4/4-6 mm
Tekerésméret: 50 m
Cikkszám: 504-103106
504-102711

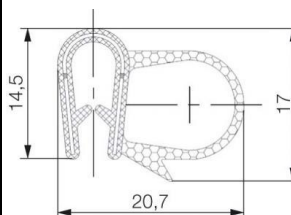

Kombinált profil 5729

Anyag: EPDM fémbetéttel
Keménység: 70±5 ShA
Tömítő rész: hab. EPDM
Sűrűség: 0,55 g/cm³
Befogási tart.: 1-3,5 mm
Tekerésméret: 50 m
Cikkszám: 504-189236

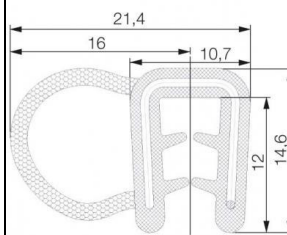

Kombinált profil 5730

Anyag: EPDM fémbetéttel
Keménység: 70±5 ShA
Tömítő rész: hab. EPDM
Sűrűség: 0,55 g/cm³
Befogási tart.: 1,5-3 mm
Tekerésméret: 50 m
Cikkszám: 504-122103

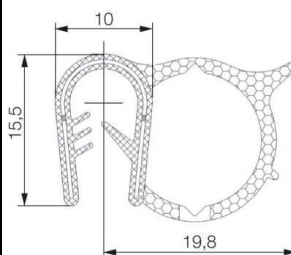

Kombinált profil 5731

Anyag: EPDM fémbetéttel
Keménység: 70±5 ShA
Tömítő rész: hab. EPDM
Sűrűség: 0,55 g/cm³
Befogási tart.: 1,5-3 mm
Tekerésméret: 50 m
Cikkszám: 504-137651

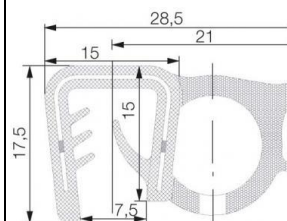

Kombinált profil 5732

Anyag: EPDM fémbetéttel
Keménység: 70±5 ShA
Tömítő rész: hab. EPDM
Sűrűség: 0,55 g/cm³
Befogási tart.: 5-9 mm
Tekerésméret: 50 m
Cikkszám: 504-200674

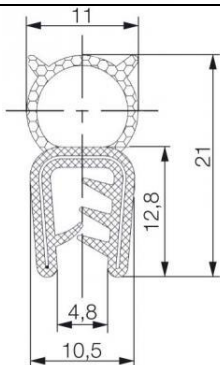

Kombinált profil 5734

Anyag: EPDM fémbetéttel
Keménység: 70±5 ShA
Tömítő rész: hab. EPDM
Sűrűség: 0,55 g/cm³
Befogási tart.: 2-5 mm
Tekerésméret: 100 m
Cikkszám: 504-192248

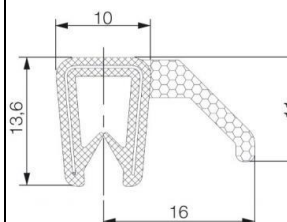

Kombinált profil 5735

Anyag: EPDM fémbetéttel
Keménység: 70±5 ShA
Tömítő rész: hab. EPDM
Sűrűség: 0,55 g/cm³
Befogási tart.: 1-2 mm
Tekerésméret: 20 m
Cikkszám: 504-107308

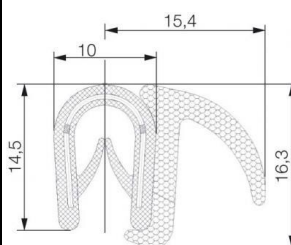

Kombinált profil 6001

Anyag: PVC fémbetéttel
Keménység: 78±5 ShA
Tömítő rész: hab. EPDM
Sűrűség: 0,55 g/cm³
Befogási tart.: 1-4 mm
Tekerésméret: 50 m
Cikkszám: 504-178802

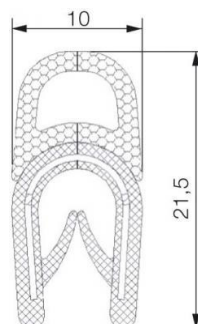

Kombinált profil 6002

Anyag: PVC fémbetéttel
Keménység: 78±5 ShA
Tömítő rész: hab. EPDM
Sűrűség: 0,55 g/cm³
Befogási tart.: 1-4 mm
Tekerésméret: 50 m
Cikkszám: 504-107390

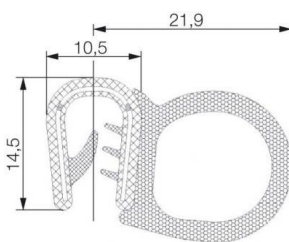

Kombinált profil 6003

Anyag: PVC fémbetéttel
Keménység: 78±5 ShA
Tömítő rész: hab. EPDM
Sűrűség: 0,55 g/cm³
Befogási tart.: 1-4 mm
Tekerésméret: 50 m
Cikkszám: 504-14477

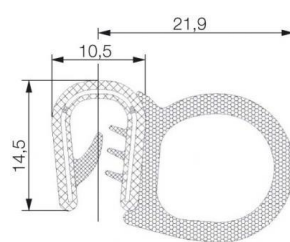

Kombinált profil 6004

Anyag: PVC fémbetéttel
Keménység: 78±5 ShA
Tömítő rész: hab. EPDM
Sűrűség: 0,55 g/cm³
Befogási tart.: 1-2 mm
Tekerésméret: 100 m
Cikkszám: 504-163975

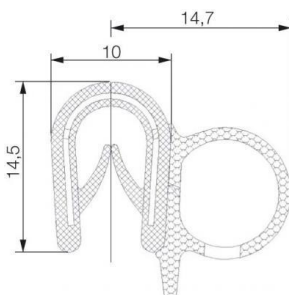

Kombinált profil 6005

Anyag: PVC fémbetéttel
Keménység: 78±5 ShA
Tömítő rész: hab. EPDM
Sűrűség: 0,55 g/cm³
Befogási tart.: 1-4 mm
Tekerésméret: 50 m
Cikkszám: 504-176902

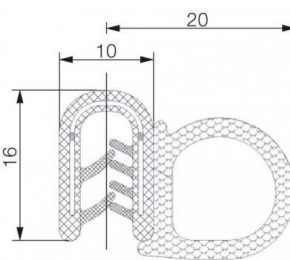

Kombinált profil 6006

Anyag: PVC fémbetéttel
Keménység: 78±5 ShA
Tömítő rész: hab. EPDM
Sűrűség: 0,55 g/cm³
Befogási tart.: 1-4 mm
Tekerésméret: 50 m
Cikkszám: 504-111518

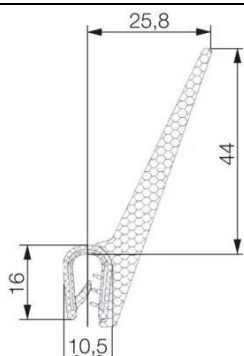

Kombinált profil 6007

Anyag: PVC fémbetéttel
Keménység: 78±5 ShA
Tömítő rész: hab. EPDM
Sűrűség: 0,55 g/cm³
Befogási tart.: 2,5-4/4-6mm
Tekerésméret: 25 m
Cikkszám: 504-172004
 504-112636

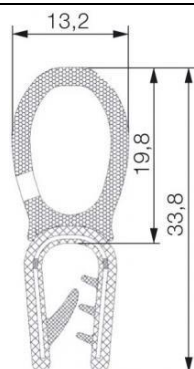

Kombinált profil 6008

Anyag: PVC fémbetéttel
Keménység: 78±5 ShA
Tömítő rész: hab. EPDM
Sűrűség: 0,55 g/cm³
Befogási tart.: 1-1,25 mm
 2-4/4-6 mm
Tekerésméret: 50 m
Cikkszám: 504-107390

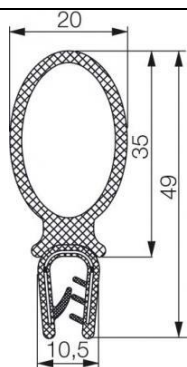

Kombinált profil 6009

Anyag: PVC fémbetéttel
Keménység: 78±5 ShA
Tömítő rész: hab. EPDM
Sűrűség: 0,55 g/cm³
Befogási tart.: 2-4 mm
Tekerésméret: 25 m
Cikkszám: 504-102378

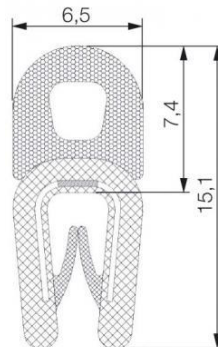

Kombinált profil 6011

Anyag: PVC fémbetéttel
Keménység: 78±5 ShA
Tömítő rész: hab. EPDM
Sűrűség: 0,55 g/cm³
Befogási tart.: 1-2 mm
Tekerésméret: 100 m
Cikkszám: 504-151800

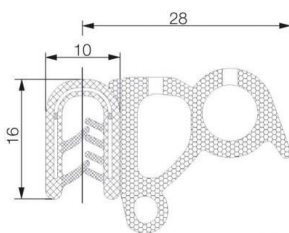

Kombinált profil 6012

Anyag: PVC fémbetéttel
Keménység: 78±5 ShA
Tömítő rész: hab. EPDM
Sűrűség: 0,55 g/cm³
Befogási tart.: 1-2,5 mm
Tekerésméret: 50 m
Cikkszám: 504-313283

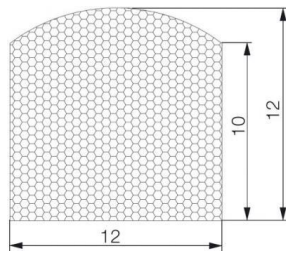

Habosított profil 7001

Anyag: EPDM
Szín: világosszürke
Tekerésméret: 50 m
Cikkszám: 504-121137

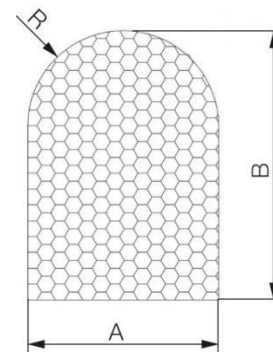

Habosított profil 7002

Anyag: EPDM
Szín: fekete/világosszürke
Tekerésméret: 50 m
Méret: A=13, B=15, R=4
Cikkszám: 504-490541

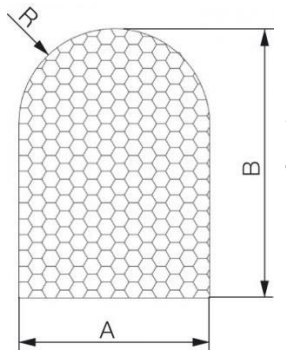

Habosított profil 7004

Anyag: NR
Szín: világosszürke
Tekerésméret: 50 m
Méret: A=10, B=20, R=5
Cikkszám: 504-191411

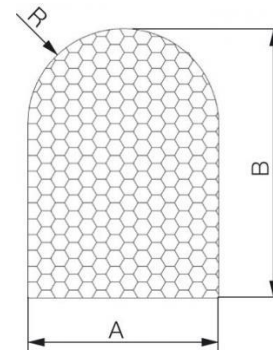

Habosított profil 7005

Anyag: NR
Szín: világosszürke
Tekerésméret: 50 m
Méret: A=12, B=17, R=7
Cikkszám: 504-144485

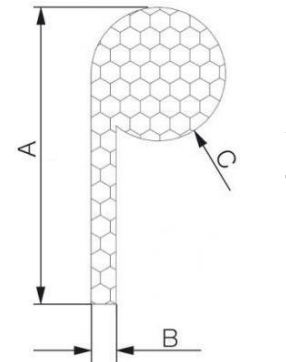

Habosított profil 7007

Anyag: EPDM
Szín: fekete
Tekerésméret: 50 m
Méret: A=23, B=2, C=9
Cikkszám: 504-129156

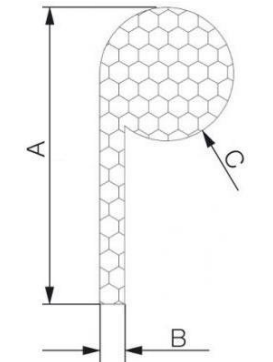

Habosított profil 7010

Anyag: EPDM
Szín: világosszürke
Tekerésméret: 25 m
Méret: A=30, B=5, C=11
Cikkszám: 504-602342

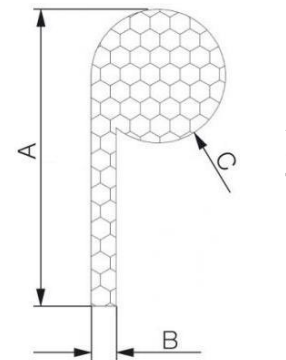

Habosított profil 7011

Anyag: NR
Szín: szürke
Tekerésméret: 25 m
Méret: A=30, B=2,5, C=13,5
Cikkszám: 504-106992

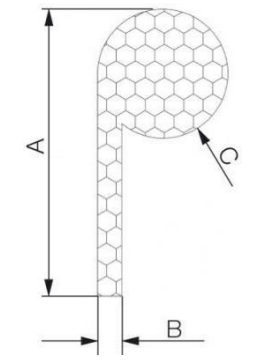

Habosított profil 7034

Anyag: EPDM
Szín: fekete
Tekerésméret: 25 m
Méret: A=29,5, B=2, C=1,5
Cikkszám: 504-237628

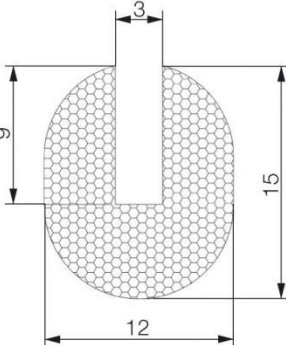

Habosított profil 7013

Anyag: EPDM
Szín: fekete
Tekerésméret: 50 m
Cikkszám: 504-181702

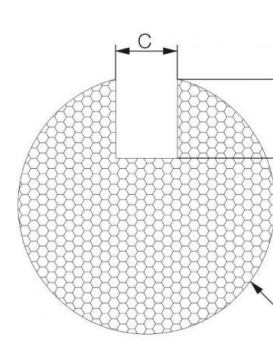

Habosított profil 7015

Anyag: NR
Szín: szürke
Tekerésméret: 100 m
Méret: A=11, B=6, C=2
Cikkszám: 504-140885

Habosított profil 7016
Anyag: EPDM
Szín: fekete
Tekeretsméret: 50 m
Cikkszám: 504- 248132

Habosított profil 7018
Anyag: EPDM
Szín: fekete
Tekeretsméret: 50 m
Cikkszám: 504-195235

Habosított profil 7019
Anyag: EPDM
Szín: fekete
Tekeretsméret: 50 m
Méret: A=10,B=10,C=4,D=7
Cikkszám: 504-172480

Habosított profil 7020
Anyag: EPDM
Szín: fekete
Tekeretsméret: 50 m
Méret: A=13,B=14,C=5,D=9
Cikkszám: 504-134124

Habosított profil 7021
Anyag: EPDM
Szín: fekete
Tekeretsméret: 50 m
M.: A=18, B=21, C=6, D=15
Cikkszám: 504-191033

Habosított profil 7024
Anyag: EPDM
Szín: fekete
Tekeretsméret: 50 m
Cikkszám: 504-159361

Habosított profil 7035
Anyag: EPDM
Szín: fekete
Tekeretsméret: 50 m
Cikkszám: 504-321944

NBR gumizsinór

Tűrés: DIN ISO-3302-1 E2, L3 szerint

Anyag: NBR

Szín: fekete

Keménység: 60 ShA

Sűrűség: 1,2 g/cm³

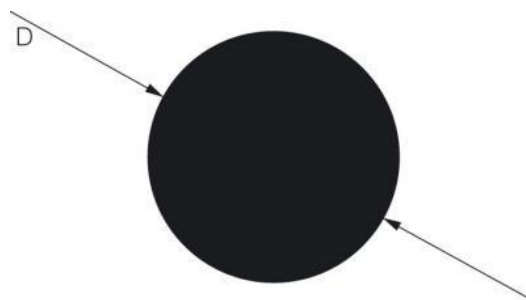

Átmérő (mm)	Tekercshossz	Cikkszám
2	100	554-178035
3	100	554-149786
4	100	554-111823
5	50	554-110816
6	50	554-190749
8	50	554-130865
10	50	554-136630
12	50	554-195802
15	25	554-166637
20	25	554-126182
30	20	554-110813

EPDM gumizsinór

Tűrés: DIN ISO-3302-1 E2, L3 szerint

Anyag: EPDM

Szín: fekete

Keménység: 70 ShA

Sűrűség: 1,3 g/cm³

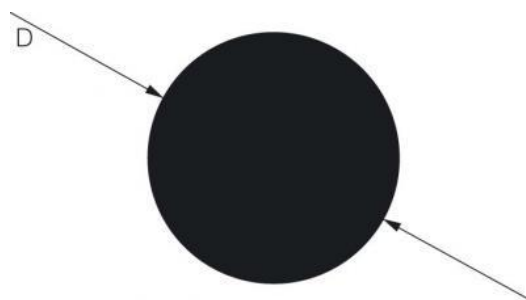

Átmérő (mm)	Tekercshossz	Cikkszám
2	100	504-384771
3	100	504-384777
4	100	504-384779
5	50	504-150399
6	50	504-106598
8	50	504-166717
10	50	504-168086
12	50	504-160178
15	25	504-159085
20	25	504-333974
30	20	504-207192

Viton gumizsinór

Tűrés: DIN ISO-3302-1 E2, L3 szerint
Anyag: FPM
Szín: fekete
Keménység: 75 ShA
Sűrűség: 1,9 g/cm³

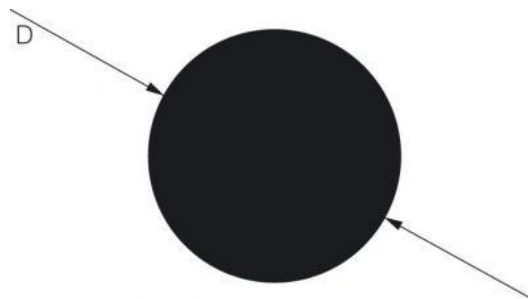

Átmérő (mm)	Tekercshossz	Cikkszám
2	100	554-158087
3	100	554-161107
4	100	554-198717
5	50	554-103968
6	50	554-103458
8	50	554-174602
10	50	554-124843
12	50	554-156110
15	25	554-173688
20	25	554-384781

Szilikon gumizsinór

Tűrés: DIN ISO-3302-1 E2, L3 szerint
Anyag: MVQ
Szín: áttetsző
Keménység: 60 ShA
Sűrűség: 1,16 g/cm³
Fiziológiailag semleges, FDA minősítéssel rendelkezik

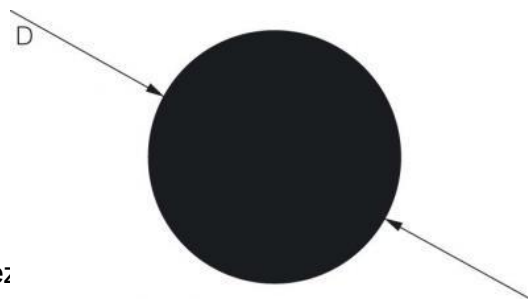

Átmérő (mm)	Tekercshossz	Cikkszám
2	100	554-137423
3	100	554-152790
4	100	554-178011
5	50	554-180252
6	50	554-118276
8	50	554-151419
10	50	554-128886
12	50	554-298355
15	25	554-140394
20	25	554-386398

Habosított EPDM gumizsinór

Tűrés: DIN ISO-3302-1 E2, L3 szerint

Anyag: EPDM

Szín: világosszürke

Sűrűség: $0,55 \pm 0,05 \text{ g/cm}^3$

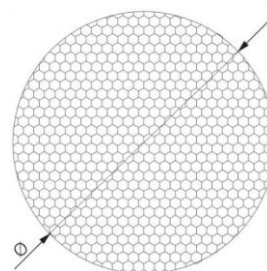

Átmérő (mm)	Tekercshossz	Cikkszám
2	100	526-166040
3	100	526-117484
4	100	526-175699
5	50	504-183604
6	50	526-173413
8	50	526-127844
10	50	526-107450
12	50	526-165261
15	25	526-109129
20	25	526-166147
25	25	526-110029
30	20	526-148176

Habosított EPDM gumizsinór

Tűrés: DIN ISO-3302-1 E2, L3 szerint

Anyag: EPDM

Szín: fekete

Sűrűség: $0,55 \pm 0,05 \text{ g/cm}^3$

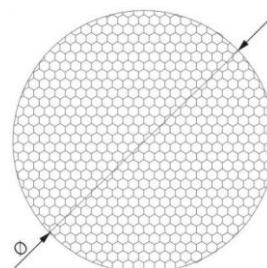

Átmérő (mm)	Tekercshossz	Cikkszám
2	100	541-386573
3	100	541-331377
4	100	541-131140
5	50	541-143184
6	50	541-129899
8	50	541-127122
10	50	541-169750
12	50	541-169751
15	25	541-386577
20	25	541-117593
25	25	541-241698
30	20	541-260655
40	20	541-258980
45	10	541-177645
50	10	541-154887

Habosított EPDM gumizsinór

Tűrés: DIN ISO-3302-1 E2, L3 szerint

Anyag: EPDM

Szín: fekete

Sűrűség: $0,55 \pm 0,05 \text{ g/cm}^3$

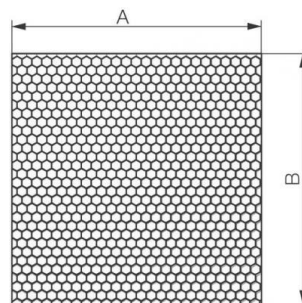

Átmérő (mm)	Tekercshossz	Cikkszám
5×3	100	504-111317
5×3	100	504-148205
6×3	200	504-145023
6×4	100	504-156890
6×6	100	504-154556
8×2	100	504-132509
8×4	100	504-152342
8×8	100	504-124312
10×2	100	504-158246
10×3	100	504-178359
10×4	100	504-114557
10×5	100	504-122089
10×6	100	504-103497
10×7	100	504-125750
10×8	100	504-192974
10×10	50	504-176369
12×4	100	504-166094
12×5	100	504-174754
12×6	100	504-105670
12×8	50	504-193900
12×10	50	504-196699
12×12	50	504-142423
15×2	100	504-151644
15×3	100	504-179869
15×4	100	504-136337
15×5	50	504-179043
15×6	100	504-139564
15×7	50	504-110569
15×8	50	504-126888
15×10	50	504-185678
15×12	50	504-148366
15×15	50	504-180624
16×8	50	504-149234
16×9	50	504-140684
16×10	50	504-142534
18×3	100	504-193126
18×8	50	504-139858
18×10	50	504-149733
18×18	25	504-108662
20×2	100	504-189598
20×3	100	504-112497
20×4	100	504-162965
20×5	50	504-185713
20×6	50	504-176297
20×7	50	504-123245
20×8	50	504-116510
20×10	50	504-106106
20×12	50	504-109773
20×15	25	504-162586
20×20	25	504-151257
23×9	50	504-142975
24×24	25	504-123456

25×2	50	504-141553
25×4	50	504-109699
25×5	50	504-154801
25×6	50	504-120461
25×8	50	504-144381
25×10	50	504-199940
25×12	50	504-115857
25×15	25	504-149098
25×18	50	504-103955
25×20	25	504-144658
25×25	25	504-111158
30×3	50	504-184427
30×4	50	504-103030
30×5	50	504-180121
30×6	50	504-145517
30×8	50	504-187592
30×10	25	504-142596
30×15	25	504-137357
30×16	25	504-129056
30×20	25	504-154035
30×25	25	504-124823
30×30	20	504-193842
35×6	25	504-104310
35×10	25	504-138817
35×15	25	504-175122
35×25	25	504-171883
40×3	50	504-117466
40×4	50	504-144407
40×5	50	504-144259
40×6	25	504-107840
40×8	50	504-145785
40×10	25	504-169471
40×12	25	504-189345
40×15	25	504-104136
40×20	25	504-125586
40×25	25	504-117352
40×30	15	504-193794
40×40	10	504-150103
45×15	25	504-178084
45×20	25	504-131927
50×2	50	504-196068
50×3	50	504-175475
50×4	50	504-164962
50×5	25	504-190677
50×6	25	504-117483
50×8	50	504-131652
50×10	25	504-127886
50×12	25	504-151233
50×15	25	504-155800
50×20	25	504-129440
50×30	15	504-112311
50×40	10	504-172113
50×50	10	504-199227
60×5	25	504-140606
60×20	10	504-111848
70×10	25	504-173915

Habosított NR gumizsinór

Tűrés: DIN ISO-3302-1 E2, L3 szerint

Anyag: NR

Szín: szürke

Sűrűség: 0,35-0,65 g/cm³

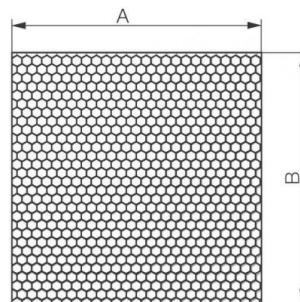

Átmérő (mm)	Tekercshossz	Cikkszám
8×8	100	541-125932
10×4	100	541-137422
10×6	100	541-127367
10×8	100	541-102906
10×10	100	541-113824
12×3	100	541-178850
15×8	50	541-196460
15×10	50	541-171506
15×15	50	541-163676
20×4	50	541-101026
20×6	50	541-228449
20×10	25	541-190148
20×15	25	541-110638
20×20	25	541-149236
25×3	50	541-114328
25×6	25	541-157329
25×15	25	541-187728
30×5	50	541-112234
30×10	25	541-124779
30×15	25	541-141118
30×20	20	541-100953
40×4	50	541-172033
40×5	50	541-104988
40×10	25	541-246143
50×10	25	541-242369

Duren 035 szivacs, zöld, N3543 tip.

- ÖNORM B 3800, B1, B2 előírásainak megfelel, nehezen éghető
- poliuretán bázisú, nyitott cellás szivacs
- mindkét oldalán légáteresztő, formatartó
- vegyszerálló, fiziológiailag semleges

- fajsúly: 35 kg/m³
- nyomószilárdság: 4,3 kPa 40%-on (DIN 53577)
- szakítószilárdság: 170 kPa (DIN 53571)
- nyúlás 53% (DIN 53573)
- szín: zöld
- táblaméret: 2000 × 1000 mm



Vastagság (mm)	Cikkszám
15	526-198748
20	526-170209
30	526-179714
40	526-103610
50	526-183545
60	526-133764
80	526-121566
100	526-131715
120	526-169564

Duren 035 szivacs, piros, N3543 tip.

- ÖNORM B 3800, B1, B2 előírásainak megfelel, nehezen éghető
- poliuretán bázisú, nyitott cellás szivacs
- mindkét oldalán légáteresztő, formatartó
- vegyszerálló, fiziológiailag semleges

- fajsúly: 50 Kg/m³
- nyomószilárdság: 6,3 kPa 40%-on (DIN 53577)
- szakítószilárdság: 170 kPa (DIN 53571)
- nyúlás 60% (DIN 53573)
- szín: zöld
- táblaméret: 2000 × 1000 mm



Vastagság (mm)	Cikkszám
15	526-386616
20	526-105182
30	526-106582
40	526-146417
50	526-147202
60	526-386618
80	526-386620
100	526-386621
120	526-386623

Hakolit lemez

Zárt cellás polietilénhab, víz- és időjárásálló.
A felülete fóliával kasírozott, ezáltal tartós és kopásálló
Sűrűség: 70/50 kg/m³



Táblaméret (mm)	Cikkszám
10 × 1500 × 50	526-119438, antracit
15 × 1080 × 1,5	526-107381, antracit
15 × 1500 × 2	526-137401, antracit
15 × 1500 × 2	526-160746, kék/antracit

Habosított gumilemez A1013, NR

Kültéri és élelmiszeripari felhasználásra nem alkalmas.
Mindkét oldalán a felület sima, zártcellás.
Szín: szürke
Táblaméret: 1800 × 1000 mm ±60 mm
Minőség: NR
Sűrűség: 0,35-0,6 g/cm³



Vastagság (mm)	Cikkszám
2	541-181759
3	541-174949
4	541-112460
5	541-149627
6	541-107381
8	541-145046
10	541-136514
12	541-145813
15	541-141818
20	541-142000
25	541-135831
30	541-166565

Habosított gumilemez, NR

Kültéri és élelmiszeripari felhasználásra nem alkalmas.
Mindkét oldalán a felület szövetimpressziós, zártcellás.

Szín: fekete

Táblaméret: 1000 × 1000 mm

Minőség: NR

Sűrűség: 0,35-0,75 g/cm³

Hőmérséklet: -40°C-től +70°C-ig



Vastagság (mm)	Cikkszám
2	526-371198
3	526-371507
4	526-371512
5	526-371514
6	526-371517
8	526-371520
10	526-371522

Habosított gumilemez, CR

Kültéri és élelmiszeripari felhasználásra nem alkalmas.
Mindkét oldalán a felület sima, zártcellás.

Szín: fekete

Táblaméret: 2000 × 1000 mm

Minőség: CR

Sűrűség: 0,5-0,8 g/cm³

Hőmérséklet: -40°C-től +80°C-ig



Vastagság (mm)	Cikkszám
2	526-173166
3	526-135785
4	526-193052
5	526-182395
6	526-153451
8	526-114732
10	526-193004
12	526-184188
15	526-122945
20	526-187670
25	526-188311
30	526-174451

Műszaki szivacs, LDPE kopolimer

Zártcellás, olajálló, sav-lúgálló minőség.

Táblaméret: kb. 900 × 1600 mm

Szín: fekete

Keménység: 25 ±5 ShA

Szakítószilárdság: 3 MPa

Szakadási nyúlás: 350%

Kopás: 400 mm³

Sűrűség: kb. 0,2 g/m³

Hőmérséklet: max. 100°C



Vastagság (mm)	Cikkszám
1,5	526-07089
2	526-00288
3	526-00818
4	526-07083
5	526-01042
6	526-07075
8	526-07076
10	526-01600
12	
15	526-06292
25	

Mikroporózus gumilemez

Zártcellás szerkezetű.

Táblaméret: 500 × 1500 mm

Szín: fekete

Keménység: 20 ShA



Vastagság (mm)	Cikkszám
2	526-07079
3	526-07077
5	526-07082
7	526-00143
8	
10	526-04032
12	526-07102
15	526-07101

Szivacs gumilemez R6160, narancssárga

Nyitott cellás szerkezetű.
Szín: narancssárga
Táblaméret: kb. 2060 × 900 mm
Sűrűség: 0,14-0,16 g/cm³



Vastagság (mm)	Cikkszám
5	526-126649
8	526-115319
10	526-164230
12	526-112793
15	526-173808
20	526-197698
25	526-136858
30	526-183937
40	526-103185

Habosított szilikon gumilemez, fehér

Hő- és időjárásálló, ózonálló habosított szilikon.
Zártcellás, mindkét felületén sima.
Fiziológiailag semleges.
Szín: fehér
Sűrűség: kb. 0,35 g/cm³
Táblaméret: 1000 × 1000 mm
Hőmérséklet: -60°C-tól +200°C-ig



Vastagság (mm)	Cikkszám
5	526-335100
6	526-271842
8	526-183040
10	526-335107
15	526-386579
20	526-290117

Szivacs gumilabda, narancssárga

Alkalmazható: betonpumpáknál, erőgépeknél.

Sűrűség: 250 kg/m³



Átmérő (mm)	Csomagolási egység (db)	Cikkszám
25	100	526-220027
30	100	526-195983
35	100	526-156378
40	50	526-179675
45	50	526-124885
50	30	526-189206
60	30	526-138697
65	30	526-134330
70	15	526-142853
80	15	526-149638
90	15	526-169939
95	10	526-154506
100	10	526-188315
125	10	526-139235
150	5	526-177504
200	5	526-168163

Öntapadós, habosított PE tömítő szalag, szürke 6-20 mm-ig

Zártcellás polietilénhab, sima felülettel. Kémiaailag semleges, jó öregedésálló.

Sűrűség: 30 kg/m³ (DIN EN ISO 845)

Hőmérséklet: -30°C-tól +80°C-ig

* járatos méret

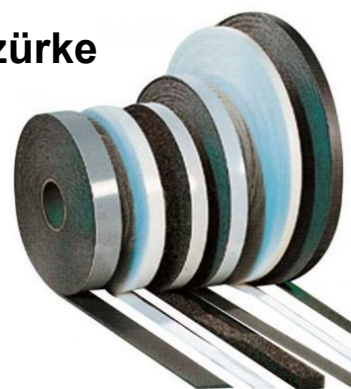

Vastagság×Szélesség (mm)	Tekercshossz (m)	Cikkszám
2×6*	20	526-169461
2×8	20	526-232246
2×9	20	526-386343
2×10*	20	526-141599
2×12	20	526-389349
2×15*	20	526-171451
2×20*	20	526-121527
3×6*	20	526-128060
3×8	20	526-144717
3×9*	20	526-173713
3×10*	20	526-172240
3×12*	20	526-125981
3×15*	20	526-181421
3×20*	20	526-165958
4×6	10	625-389337
4×8*	10	526-140698
4×10	20	526-134928
4×12	20	526-389350
4×15*	20	526-189566
4×20*	20	526-185096
5×6	10	526-389338
5×8	10	526-389340
5×9	10	526-359932
5×10	10	526-386274
5×12	10	526-112515
5×15	10	526-389354
5×20	10	526-231727
6×6	10	526-389369
6×8	10	526-389341
6×9*	10	526-134093
6×10	10	526-389346
6×12	10	526-138537
6×15*	10	526-156847
6×20*	10	526-129380
8×8	5	526-200852
8×9	10	526-389345
8×10	10	526-376084
8×12	10	526-113172
8×15	10	526-137622
8×20	10	526-389355
10×10	5	526-389347
10×12	5	526-389352
10×15	5	526-320722
10×20	5	526-113175
12×12	5	526-389353
12×15	5	526-113173
12×20	5	526-305597
15×15	5	526-371989
15×20*	5	526-115775

Öntapadós, habosított PE tömítő szalag, szürke 25-100 mm-ig

Zártcellás polietilénhab, sima felülettel. Kémiaailag semleges, jó öregedésálló.

Sűrűség: 30 kg/m³ (DIN EN ISO 845)

Hőmérséklet: -30°C-tól +80°C-ig

* járatos méret



Vastagság×Szélesség (mm)	Tekercshossz (m)	Cikkszám
2×25*	20	526-113177
2×30*	20	526-105567
2×40*	20	526-113180
2×50	20	526-113179
2×100	20	526-389387
3×25*	20	526-174291
3×30	20	526-389361
3×40	20	526-195987
3×50	20	526-157687
3×100	20	526-175234
4×25	10	526-389357
4×30	10	526-143128
4×40	20	526-182419
4×50	20	526-389379
4×100	20	526-389390
5×25	10	526-389358
5×30	10	526-214058
5×40	10	526-290791
5×50	10	526-154112
5×100*	10	526-153297
6×25*	10	526-156339
6×30	10	526-389362
6×40	10	526-389368
6×50	10	526-252741
6×100	10	526-389392
8×25	10	526-313012
8×30	10	526-389363
8×40	10	526-389369
8×50	10	526-389382
8×100	10	526-389393
10×25	5	526-188724
10×30	5	526-214060
10×40	5	526-290802
10×100	5	526-172112
12×25	5	526-389359
12×30	5	526-389366
12×40	5	526-389371
12×50	5	526-389385
12×100	5	526-389394
15×25	5	526-360882
15×30	5	526-280789
15×40	5	526-290806
15×50	5	526-146915
15×100	5	526-176860

Öntapadós, habosított PE tömítő szalag, fehér 6-20 mm-ig

Zártcellás polietilénhab, sima felülettel. Kémiaailag semleges, jó öregedésálló.

Sűrűség: 30 kg/m³ (DIN EN ISO 845)

Hőmérséklet: -30°C-tól +80°C-ig

* járatos méret

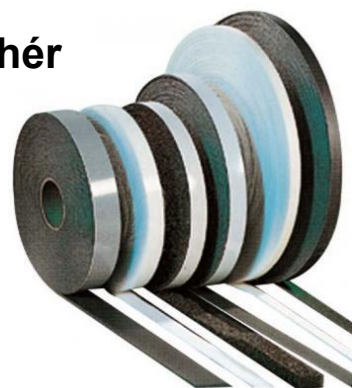

Vastagság×Szélesség (mm)	Tekercshossz (m)	Cikkszám
2×6	20	526-389395
2×8	20	526-389398
2×9	20	526-389401
2×10	20	526-193937
2×12	20	526-119486
2×15	20	526-252771
2×20*	20	526-183360
3×6	20	526-104870
3×8	20	526-124689
3×9*	20	526-148140
3×10	20	526-182732
3×12	20	526-160806
3×15*	20	526-113289
3×20*	20	526-129294
4×6	10	526-264324
4×8	10	526-117641
4×9	10	526-113816
4×10*	20	526-141583
4×12	20	526-199993
4×15	20	526-129497
4×20	20	526-139712
5×6	10	526-142759
5×8	10	526-167237
5×9	10	526-389402
5×10	10	526-128086
5×12	10	526-116682
5×15	10	526-389409
5×20	10	526-281955
6×6	10	526-389397
6×8	10	526-293063
6×9	10	526-154962
6×10	10	526-104453
6×12	10	526-142270
6×15	10	526-169141
6×20	10	526-155012
8×8	5	526-302862
8×9	10	526-389404
8×10	10	526-389406
8×12	10	526-114051
8×15	10	526-151775
8×20	10	526-389412
10×10	5	526-115793
10×12	5	526-389407
10×15	5	526-284921
10×20	5	526-281951
12×12	5	526-389408
12×15	5	526-389411
12×20	5	526-389413
15×15	5	526-291962
15×20	5	526-117474

Öntapadós, habosított PE tömítő szalag, fehér 25-100 mm-ig

Zártcellás polietilénhab, sima felülettel. Kémiaailag semleges, jó öregedésálló.

Sűrűség: 30 kg/m³ (DIN EN ISO 845)

Hőmérséklet: -30°C-tól +80°C-ig

* járatos méret

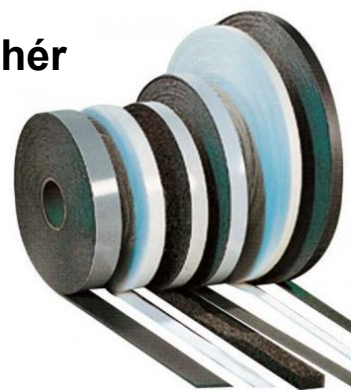

Vastagság×Szélesség (mm)	Tekercshossz (m)	Cikkszám
2×25	20	526-110274
2×30	20	526-389422
2×40	20	526-389430
2×50	20	526-133058
2×100	20	526-389450
3×25	20	526-117475
3×30	20	526-108294
3×40	20	526-389431
3×50	20	526-389441
3×100	20	526-389451
4×25	20	526-166110
4×30	20	526-389425
4×40	20	526-389432
4×50	20	526-389444
4×100	20	526-389454
5×25	10	526-339498
5×30	10	526-105124
5×40	10	526-389433
5×50	10	526-389445
5×100	10	526-389455
6×25	10	526-389417
6×30	10	526-389426
6×40	10	526-389435
6×50	10	526-186716
6×100	10	526-389457
8×25*	10	526-389419
8×30	10	526-389428
8×40	10	526-389436
8×50	10	526-389446
8×100	10	526-389458
10×25	5	526-322732
10×30	5	526-101460
10×40	5	526-389437
10×50*	5	526-395730
10×100	5	526-302883
12×25	5	526-389421
12×30	5	526-389429
12×40	5	526-389440
12×50	5	526-389447
12×100	5	526-389459
15×25	5	526-281378
15×30	5	526-396743
15×40	5	526-144715
15×50	5	526-389449
15×100	5	526-389460

Öntapadós, habosított EPDM tömítő szalag, fekete 5-20 mm-ig

Zártcellás EPDM kaucsuk, sima felülettel, rugalmas, sav- és lúgálló
Alkalmazható: kapcsolószekrényeknél, klímatechnikában és kültéren is.
Sűrűség: 175 kg/m³ (DIN EN ISO 845)
Hőmérséklet: -30°C-tól +100°C-ig
Szakítószilárdság: >400 kPa

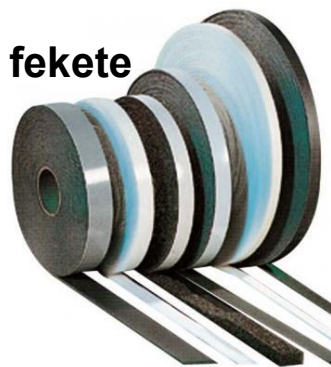

Vastagság×Szélesség (mm)	Tekercshossz (m)	Cikkszám
2×6*	10	554-224389
2×7	10	554-126830
2×8*	10	554-132740
2×10*	10	554-161049
2×15*	10	554-145066
2×20*	10	554-141195
3×5	10	554-245988
3×6	10	554-151371
3×7	10	554-254170
3×8	10	554-162833
3×10*	10	554-143510
3×12	10	554-417178
3×15*	10	554-168802
3×16	10	554-116563
3×18	10	554-190035
3×19	10	554-149628
3×20*	10	554-195881
4×6	10	554-251308
4×8	10	554-167108
4×10*	10	554-133462
4×12	10	554-102144
4×15*	101	554-156051
4×20*	10	554-183261
5×8	10	554-232637
5×9	10	554-117477
5×10*	10	554-121245
5×12	10	554-112519
5×15*	10	554-102445
5×20*	10	554-160247
6×6	10	554-273137
6×7	10	554-121260
6×9	10	554-156984
6×10*	10	554-119177
6×12	10	554-137486
6×15*	10	554-158401
6×16	10	554-104788
6×18	10	554-119736
6×20*	10	554-118683
8×8	5	554-102441
8×10	5	554-147676
8×11	5	554-161553
8×15*	5	554-116876
8×20*	5	554-102810
10×10*	5	554-102811
10×15	5	554-124249
10×18	5	554-151782
10×20	5	554-108867
12×15*	5	554-129165
12×20	5	554-141406
15×15*	5	554-121445
20×15	5	554-304255
20×20*	1	554-108140

Öntapadós, habosított EPDM tömítő szalag, fekete

24-100 mm-ig

Zártcellás EPDM kaucsuk, sima felülettel, rugalmas, sav- és lúgálló.

Sűrűség: 175 kg/m³ (DIN EN ISO 845)

Hőmérséklet: -30°C-tól +100°C-ig

Szakítószilárdság: >400 kPa

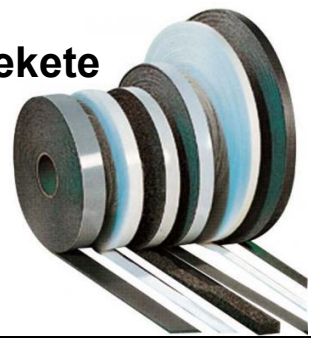

Vastagság×Szélesség (mm)	Tekercshossz (m)	Cikkszám
2×25*	10	526-114987
2×30	10	526-181821
2×50*	10	526-165503
2×80	10	526-134694
2×100	10	526-116878
3×25*	10	526-117106
3×30*	10	526-18443
3×40	10	526-376030
3×50*	10	526-132751
3×80	10	526-191832
3×100	10	526-191833
3×150	10	526-389385
4×25*	10	526-184438
4×30*	10	526-148254
4×35*	10	526-117476
4×40*	10	526-105836
4×50	10	526-173706
4×55	10	526-164192
4×70	10	526-112826
5×25	10	526-173846
5×30*	10	526-181358
5×40*	10	526-141461
5×50	10	526-116635
5×55	10	526-173267
5×60	10	526-183541
5×80	10	526-173257
5×150	10	526-283613
6×24*	10	526-147275
6×25	10	526-197082
6×30	10	526-150421
6×40*	10	526-121261
6×50*	10	526-163014
6×60	10	526-267918
6×80	10	526-113313
8×25	5	526-147913
8×30	5	526-140170
8×50	5	526-134406
10×25	5	526-191586
10×30*	5	526-156550
10×40*	5	526-141469
10×50	5	526-256896
10×70	5	526-101721
12×75	5	526-330419
15×25*	5	526-105773
15×30	5	526-140976
15×35	5	526-131068
15×40	5	526-141531
15×50	5	526-105359
15×120	5	526-321134
20×25*	1	526-191591
20×30*	5	526-114888
20×40	5	526-313927
25×30	1	526-126197
25×50	1	526-323000
30×30	1	526-130684

Öntapadós, habosított CR tömítő szalag, fekete

6-20 mm-ig

Zártcellás habosított neoprén, sima felülettel, rugalmas.
Alkalmazható: általános rendeltetésű tömítő szalag.

Sűrűség: 175 kg/m³ (DIN EN ISO 845)

Hőmérséklet: -30°C-tól +95°C-ig

Szakítószilárdság: >400 kPa



* járatos méret

Vastagság×Szélesség (mm)	Tekercshossz (m)	Cikkszám
2×8*	10	554-193743
2×9	10	554-193462
2×10*	10	554-162972
2×15*	10	554-117544
2×19	10	554-225323
2×20*	10	554-194985
3×6	10	554-192155
3×8	10	554-196886
3×10*	10	554-128597
3×12*	10	554-137051
3×15*	10	554-125217
3×20	10	554-192911
4×7	10	554-151664
4×8	10	554-143542
4×10*	10	554-120209
4×12	10	554-189091
4×15*	10	554-119170
4×18	10	554-115219
4×20*	10	554-150206
5×12	10	554-111845
5×15	10	554-110810
5×20*	10	554-127818
6×10	10	554-126943
6×12*	10	554-170354
6×15*	10	554-125691
6×20	10	554-101398
8×10	5	554-123284
8×12	5	554-123285
8×15	5	554-123286
8×20	5	554-123287
10×10	5	554-123288
10×12	5	554-123289
10×15	5	554-123290
10×20	5	554-123291
12×12	5	554-123292
12×15	5	554-123293
12×20	5	554-123294
15×20	5	554-123295
20×20	5	554-182421

Öntapadós, habosított CR tömítő szalag, fekete

24-100 mm-ig

Zártcellás habosított neoprén, sima felülettel, rugalmas.
Alkalmazható: általános rendeltetésű tömítő szalag.

Sűrűség: 175 kg/m³ (DIN EN ISO 845)

Hőmérséklet: -30°C-tól +95°C-ig

Szakítószilárdság: >400 kPa



* járatos méret

Vastagság×Szélesség (mm)	Tekercshossz (m)	Cikkszám
2×25	10	554-163843
2×30	10	554-195708
2×40*	10	554-200769
2×50	10	554-117694
2×60	10	554-134071
2×100	10	554-295492
3×24	10	554-106650
3×25	10	554-163597
3×30	10	554-127220
3×40	10	554-219707
3×50	10	554-177001
3×100	10	554-348626
4×25*	10	554-176110
4×30*	10	554-108359
4×50	10	554-161791
5×30	10	554-213068
5×40	10	554-112092
5×50	10	554-127842
5×60	10	554-154779
5×70	10	554-200357
6×25*	10	554-161765
6×30	10	554-121444
6×50	10	554-132044
8×30	5	554-151192
8×40	5	554-135058
8×60	5	554-231957
10×25	5	554-188327
10×30	5	554-126944
10×40	5	554-144095
10×50*	5	554-173097
10×60	5	554-214117
12×30*	5	554-158236
15×25	5	554-176043
15×30	5	554-186883
15×40	5	554-111049
15×50	5	554-155615
15×60	5	554-149174
20×25	5	554-128629
20×30	5	554-184849
20×50	5	554-114388
30×40	5	554-219843